

Valaisin hankaliin olosuhteisiin

SUPERSPOT

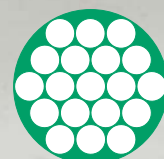

ISO 9001:2000
ISO 14001:2004



oplatek
Fiber optics

SUPERSPOT

Valaisin hankaliin olosuhteisiin

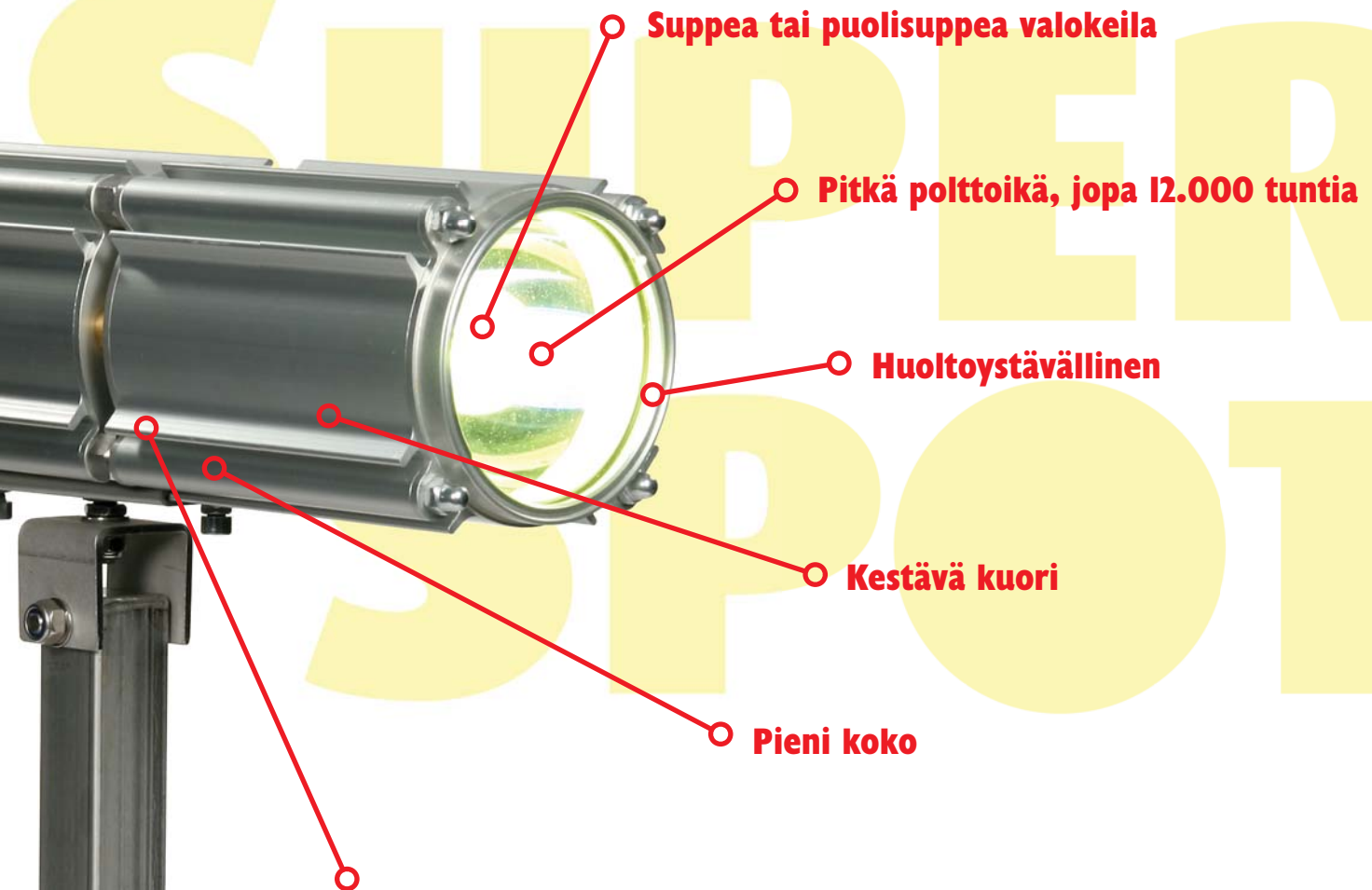

Suppea tai puolisuppea valokeila

Pitkä polttoikä, jopa 12.000 tuntia

Huoltoystävällinen

Kestävä kuori

Pieni koko

Käyttökohteet mm:

- paperiteollisuus
- metalliteollisuus
- kaivosteollisuus
- työstökoneet
- valvontajärjestelmät
- ym.

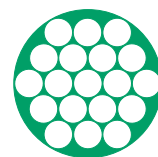

oplatek
Fiber optics

Valmistaja:

Oplatek Oy

Kokoojatie 5, 79100 LEPPÄVIRTA

Puh 017-366 8866



Fax 017-366 8860

www.oplatek.com

sales@oplatek.com

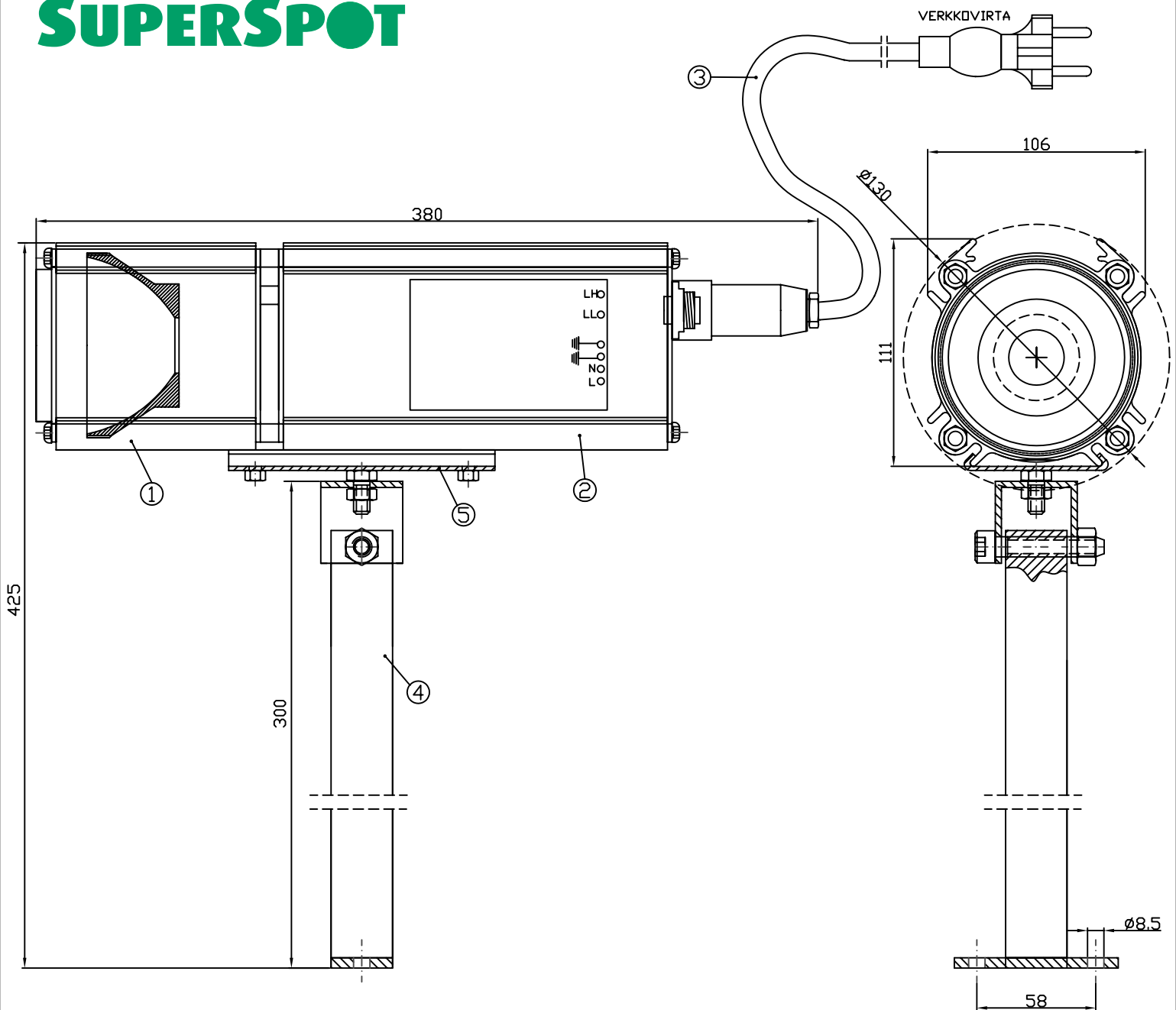
SUPERSPOT



5	3A1894	1	Kiinnityslevy	RST pl 5x30x80
4	3A1894	1	Jalka	RST RHS putki 30x30
3	816.09	1	Verkkajohto	Verkkajohto, tulpalla 3x1.5
2	816.23	1	Ohjauslaite	PTU 70W power OSRAM
1	816.22	1	Valaisin	HCI-T 70W/NDL OSRAM
Osa	Koodi	Kpl	Osan nimi	Laatu , muoto , mitat , tyyppi
Nimi SuperSpot70W				Kokoonpanokuva, Osaluettelo
Kpl valm.	Liittyy valm. POWERLIGHT- FAMILY			Art.nro
			Tark.	
			Hyv.	
Pintakäsittely -		Toleranssit Toleranssiton mitat SFS4011 Hieno		Suhde 1:2.5
Hakemisto				Pllr.koodi 4A2170

SUPERSPOT

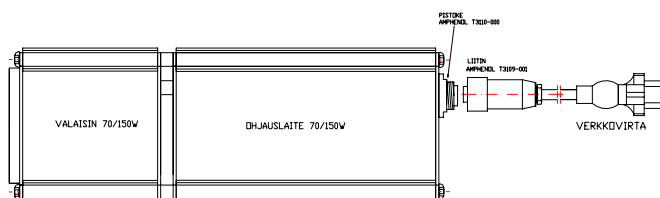

SuperSpot 70 W

Tekniset tiedot.

Valaisin:

Valaisin koostuu valaisinosasta kytketyllä ja/tai erillisellä liitäntälaite osalla

Rakenne:

Valaisimenkotelo eloksoitua alumiiniprofiilia
Kiinnitysosat valmistettu Aisi 316 teräksestä.

Valaisimen lasi ja heijastin:

Lämmönkestävä lasi ja heijastin pinnoitettua alumiinia. Valaisimen lasi ja kytkentäliitinosa kiinnitetty runkoon tiivisteinä O-renkaat

Valonlähde:

HCI-T 70W/NDL, kanta G12

Kotelointiluokka: IP65

Suojausluokka: "Maadoitusmerkki"

KytKentä: 220-240V 50Hz
-o 3x2.5mm²

Valonjako: kapea tai keskileveä

ta 50 °C

Liitäntälaite:

Kotelo eloksoitua alumiiniprofiilia

Kotelointiluokka IP65

Asennuslevyyn kiinnitetty elektroninen virtalähde

Liitäntäjohto varustettu IP65 liittimellä.

Asennus:

Kiinnitysjalasta, kattoon, seinään tai koneenrunkoon.

Valaisin mahdollinen suunnata monipuolisesti nivelöidyn kiinnitysjalan ansiosta.

Optiot:

valo hajottava lasi

häikäisysoja

Valmistaja:

Oplatek Oy

Kokoojatie 5, 79100 LEPPÄVIRTA

Puh 017-366 8866

Fax 017-366 8860

www.oplatek.com

sales@oplatek.com

Myynti:

Heatman Oy

Koivukaarre 14, 79100 LEPPÄVIRTA

Puh. 0400 603050

Fax 017-553 3502